

**beyerdynamic**

**beyerdynamic**

**SPACE**

PERSONAL SPEAKERPHONE

Quick Start Guide | Kurzanleitung | クイックスタートガイド | 使用说明精简版





**EN:** You can find detailed operating instructions in your language together with further information at

<https://www.beyerdynamic.com/space.html#product-downloads>

**DE:** Eine ausführliche Bedienungsanleitung in Ihrer Sprache mit weiteren Informationen finden Sie unter

<https://www.beyerdynamic.com/space.html#product-downloads>

**FR:** Vous trouverez un mode d'emploi détaillé dans votre langue contenant davantage d'information sur

<https://www.beyerdynamic.com/space.html#product-downloads>

**ES:** Encontrará un manual de instrucciones detallado en su idioma con informaciones adicionales en

<https://www.beyerdynamic.com/space.html#product-downloads>

**IT:** Istruzioni per l'uso dettagliate della vostra lingua con ulteriori informazioni sono reperibili qui

<https://www.beyerdynamic.com/space.html#product-downloads>

**SV:** En utförlig bruksanvisning på ditt eget språk med ytterligare information hittar du på:

<https://www.beyerdynamic.com/space.html#product-downloads>

**JA:** お客様の言語による詳細取扱説明書および詳細情報は、<https://www.beyerdynamic.com/space.html#product-downloads>をご覧ください

**ZH:** 您可访问 <https://www.beyerdynamic.com/space.html#product-downloads> 以查阅您所需语言版本的使用说明书的详细版以及更多信息

English .....5  
Deutsch..... 21  
日本語..... 35  
中文 ..... 49

**Trademarks**

Windows is a registered trademark or trademark of Microsoft Corporation in the United States and other countries.

iPhone, iPod, iPod touch, iPad, macOS and Mac are trademarks of Apple Inc., registered in the U.S. and other countries.

Android is a trademark of Google LLC.

The Bluetooth® word mark and logos are registered trademarks of Bluetooth® SIG, Inc. and all use of these trademarks by beyerdynamic is licensed. Other trademarks and trade names are the property of the respective owners.

USB Type-A, Type-B and Type-C are trademarks of USB Implementers.

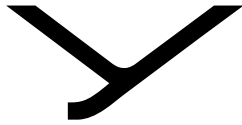

**beyerdynamic**

**beyerdynamic**

**SPACE**

PERSONAL SPEAKERPHONE

Quick Start Guide

EN

# CONTENTS

<b>Safety instructions .....</b>	<b>7</b>
Intended use .....	7
Risk of swallowing .....	7
Power and connecting cable.....	7
Using the batteries.....	7
Environmental conditions.....	8
<b>ABOUT THIS MANUAL .....</b>	<b>8</b>
<b>Contents of delivery.....</b>	<b>8</b>
<b>Product overview .....</b>	<b>9</b>
<b>First steps.....</b>	<b>10</b>
Removing from packaging and storing.....	10
Charging the battery .....	10
Displaying the battery charge level.....	10
Using the product with a USB cable connection.....	10
Using the product with Bluetooth® connection.....	11
<b>Software update .....</b>	<b>11</b>
<b>Operation .....</b>	<b>11</b>
Switching on and off.....	11
Connecting to a device via Bluetooth® (pairing).....	12
Connection displays.....	12
Multi-point operation.....	13
Adjusting the volume.....	14
Setting the mute function.....	14
Playing media.....	14
Calling up the personal assistant.....	15
Controlling calls.....	15
Settings for best sound.....	16
Overview of operating functions.....	16
<b>Disposal.....</b>	<b>17</b>
Battery disposal.....	18
<b>EU declaration of conformity .....</b>	<b>18</b>
<b>Technical Specifications.....</b>	<b>18</b>
<b>Warranty conditions .....</b>	<b>19</b>
<b>FCC / IC Regulation.....</b>	<b>19</b>
<b>Trademarks .....</b>	<b>20</b>

Thank you for placing your trust in us and purchasing the beyerdynamic SPACE Personal-Speakerphone.

## **SAFETY INSTRUCTIONS**

- ▶ Please read these instructions carefully and completely before using the product.
- ▶ Please observe all instructions given, especially those concerning the safe use of the product.
- ▶ Do not use the product if it is defective.
- ▶ The company beyerdynamic GmbH & Co. KG accepts no liability for damage to the product or injury to persons caused by careless, improper or incorrect use of the product, or by use for purposes not specified by the manufacturer.

### **Intended use**

Only use the product as described in this product manual. beyerdynamic accepts no liability for damage to the product or injury to persons caused by careless, improper or incorrect use of the product, or by use for purposes not specified by the manufacturer.

beyerdynamic is not liable for damage to USB devices that do not comply with the USB specifications.

beyerdynamic is not liable for damage resulting from connection interruptions due to batteries being empty or too old, or due to exceeding the Bluetooth® transmission range.

Please also observe the relevant country-specific regulations before using the product.

### **Risk of swallowing**

- ▶ Keep small parts, such as product, packaging and accessories, away from children and pets. They constitute a choking hazard if swallowed.

### **Power and connecting cable**

Use only the cable we supply to connect the unit for both charging and connecting to a laptop.

### **Using the batteries**

#### **Danger from heat, water and mechanical stress**

Excessive heat, water and mechanical stress may cause explosion, heat, fire, smoke or fumes. Injuries and irreversible damage to the battery may result.

- ▶ Do not expose the battery (battery pack or integrated battery) to excessive heat, direct sunlight or fire.
- ▶ Do not open the housing or disassemble the battery.
- ▶ Do not use the battery if there is a risk it has come into contact with water.

## **Storing the battery**

- ▶ If the battery is not going to be used for an extended period, set the charge level to approximately 50 % of the maximum capacity and store it at temperatures up to max. 30 °C.

## **Environmental conditions**

- ▶ Do not expose the product to rain, snow, liquids or moisture.

## **ABOUT THIS MANUAL**

This manual describes the product's most important functions.

The information in this manual refers to the software's default settings. A newer version may be available.

- ▶ You can find information about software updates under "Software update" on page 11.

## **CONTENTS OF DELIVERY**







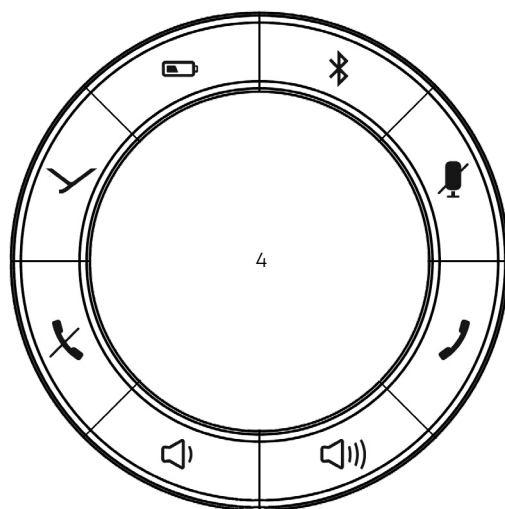
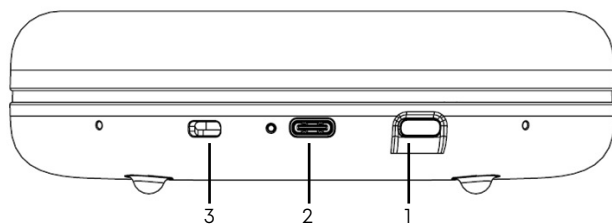

- beyerdynamic SPACE
- USB-C to USB-C cable
- USB-C to USB-A adapter
- Drawstring bag for storage
- Quick Start Guide



## PRODUCT OVERVIEW



- 1 On/off button**
- 2 USB-C port with status LED display**
- 3 Kensington lock**
- 4 Illuminated control ring with operating and display elements:**

-  Multifunction button
-  Mute button (red LED display)
-  Increase volume (white LED display)
-  Decrease volume (white LED display)
-  Hang up (red LED display)
-  Pick up (green LED display)
-  Battery status segmented (green/yellow/red LED display)
-  Bluetooth® (blue LED display)

## FIRST STEPS

### Removing from packaging and storing

- ▶ When not in use and for transport, store the product and accessories in the drawstring bag supplied.

This provides the best protection and prevents damage.

### Charging the battery

We recommend you use only the supplied USB cable to charge the battery.

---

1. Connect the product with the cable supplied to any standard-compliant live USB-C socket (e.g. USB power supply). If necessary, use a USB adapter (see "Technical data" on page 18).
  2. Remove the USB cable after charging.
- 

### Remarks on the life of Li-ion batteries

- When fully charged, disconnect the USB cable from the charger and the product.
- **CAUTION!** High temperatures, especially with a high charge level, can cause irreversible damage.
- If the battery is not used or is stored for extended periods of time, it is recommended to charge it to approx. 50 % and store it at no more than 20 °C.
- Switch off the battery-powered product after use.

### Displaying the battery charge level

- ▶ Briefly press the  button once.

*The charge level is displayed via the LED ring.*

### Using the product with a USB cable connection

You can operate beyerdynamic SPACE with a PC or laptop via a USB cable connection.

1. Switch on the laptop/PC.
2. Use the enclosed USB cable to connect the product to the desired computer via the USB port.

*If necessary, use a USB adapter (USB-C to USB-A, see "Contents of delivery" on page 8) at the computer end.*

3. If the product has not switched on automatically, switch it on with the **on/off** switch.

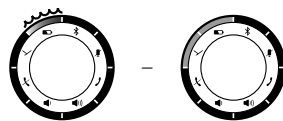
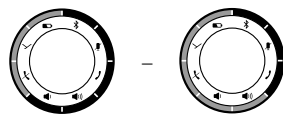
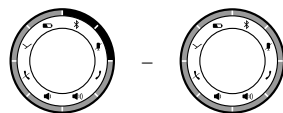
**LED display of charge level:****Red\*:** Battery 0–25 % full**Yellow:** Battery 25–62.5 % full**Green:** Battery 62.5–100 % full

\*) When the charge level is close to zero, the LED flashes

**Using the product with Bluetooth® connection**

You can operate the product via Bluetooth® with a smartphone or PC. For this, the Bluetooth® function must be active and the product must be paired with the output device. You can find instructions on how to operate the product under “Operation” on page 11.

**SOFTWARE UPDATE**

Firmware updates are carried out via USB-HID using the beyerdynamic Update Hub: <https://byr.li/firmwareupdate>

The unit has a firmware update function (DFU) via USB connection to a PC (Windows and Mac OS).

During the update process, the LED ring flashes magenta.

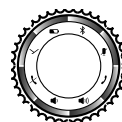
**OPERATION****Switching on and off****Switching on:**

- ▶ Press **on/off** button for 1 to 3 s.

**Switching off:**

- ▶ Press **on/off** button again for 1 to 3 s.

## Connecting to a device via Bluetooth® (pairing)

Before you can use the product, you must pair it with your mobile phone or another Bluetooth®-enabled device. The pairing procedure may differ depending on the device.

- ▶ Please refer to the relevant operating instructions of the device you wish to pair the product with.

### Establishing a connection:

- ✓ The product is switched on.

1. Press and hold the  button for 1 to 3 s.

*The Bluetooth® connection mode will start.*

*The LED display flashes alternately blue and red.*

2. Activate the Bluetooth® function on the playback device and search for new devices if necessary.

3. In the Bluetooth® menu of the playback device, select "SPACE" from the available devices and connect both devices.

*After a successful connection, the LED is a steady blue. Each time the unit is switched on again, the units will connect as soon as they are within range of each other.*

### Deleting the list of already connected devices:

- ▶ Press the  button for longer than 10 s.

*The list of already connected Bluetooth® devices (maximum 8) is deleted and a connection to the active Bluetooth® device is established.*

*A double signal tone confirms success.*

## Connection displays

### LED display of the connection status:

Bluetooth®:

Pairing/recognition possible

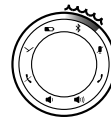

Flashes blue and red alternately

Bluetooth®:

Connected

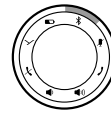

Steady blue

Bluetooth®:

Connectable / connection lost

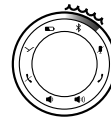

Flashes blue

Connected to USB

Entire LED ring is white

## Multi-point operation

The product can be paired to multiple Bluetooth®-enabled devices.

In normal mode, up to 8 devices can be paired.

In business mode, only 1 device can be paired.

Active connections are possible with up to two devices at a time. However, playback of music and phone operation is only possible with one device at a time. Phone operation has priority over playback of music; i.e. playback of music is interrupted during phone calls.

Priority list when using the playback devices (PD):



Prio.	Profile	Playback devices (PD)
1	HFP (phone operation)	PD 1 (device used first)
2	HFP (phone operation)	PD 2 (device used second)
3	A2DP (playback of music)	PD 1 (device used first)
4	A2DP (playback of music)	PD 2 (device used second)

### Setting up multi point:

1. Connect the product to the first unit (see “Connecting to a device via Bluetooth® (pairing)” on page 12).
2. Deactivate the Bluetooth® connection on the first device.
3. Connect the product to the second unit (see “Connecting to a device via Bluetooth® (pairing)” on page 12).
4. Re-activate the Bluetooth® connection to the first device that automatically connects to the product.



*Once both devices are paired with the product, the product automatically connects with both devices each time it is powered up.*

### Using multi point:

- ✓ You have connected the product to two devices and have just activated media playback.
- ▶ Briefly press the  button once to accept an incoming call.
- ✓ You have connected the product to two devices and and have just hung up a call.
- ▶ Briefly press the  button once to start the media playback that was last played.

## Adjusting the volume

### Increasing/decreasing the volume:

► In stages: briefly press the  /  button.

► Continuously: hold down the  /  button.

*A signal tone sounds when the maximum/minimum volume is reached.*

### LED display for volume setting:

**White:** zero\*–full volume\*\*

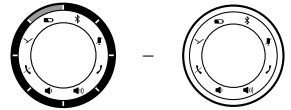

\*) At a volume close to zero, all LEDs except one (lit 50%) are off.

\*\*) At full volume, all LEDs are on (ring illuminated white).

## Setting the mute function

### Switching mute on/off:

► Briefly press the  button.

*Icon is a steady red when mute.*

► Briefly press the  button again.

*Mute is cancelled.*

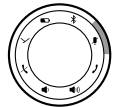

## Playing media

The functions described depend on the playback device and playback device software and may not be available.

### Starting / pausing playback:

► Briefly press the  button once.

### Playing the next / previous track:

► Briefly press the  button twice / three times.

## Calling up the personal assistant

### Calling up the personal assistant on your smartphone or tablet:

- ▶ Press the  button for 1 to 3 s.

## Controlling calls

### Accepting a call:

- ▶ Briefly press the  button.

### Ending a call:

- ▶ Briefly press the  button.

### Rejecting a call:

- ▶ Briefly press the  button.

### Switching a call or accepting a second call:

- ▶ Briefly press the  button.



### LED display for calls:

Incoming call

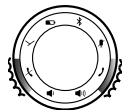
 flashes green  
 flashes red



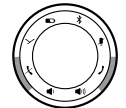

Call in progress

 steady green  
 steady red



Call on hold

 flashes green  
 steady red



## Settings for best sound







To achieve the best possible Bluetooth® sound with your product, please observe the following practical tips:

1. Set the volume to minimum on the product and to maximum on the playback device.
2. Then adjust the volume only on the product, not on the playback device.









This applies only to playback devices that do not automatically synchronise the volume. On playback devices that automatically synchronise the volume (e.g. iPhone, iPad and various Android smartphones), the volume on the product is always identical to the volume of the playback device.

3. Deactivate any audio effects that may be present in the software of the playback device.

## Overview of operating functions

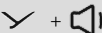
Function		Operation
To switch on and off		▶ Press the <b>on/off</b> button for 1 to 3 sec.
To start/stop playback	✓	▶ Press briefly
Next track	✓	▶ Briefly press twice
Previous track	✓	▶ Briefly press three times
To call up the personal assistant	✓	▶ Press for 1 to 3 sec
To mute/unmute		▶ Press briefly
To increase volume		▶ Tap to increase in stages ▶ Hold to increase continuously
To decrease volume		▶ Tap to decrease in stages ▶ Hold to decrease continuously
To end a call		▶ Press briefly
To reject a call		▶ Press briefly
To answer a call		▶ Press briefly
To switch calls		▶ Briefly press twice

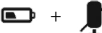
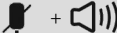
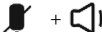

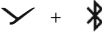
Function		Operation
To display the battery status		▶ Press briefly
Activate/deactivate Bluetooth®		▶ twice, holding it down the second time
To pair		▶ Press for 1 to 3 sec
To delete pairing and pairing list		▶ Press and hold for at least 10 sec
To switch on Sound-Activated Lighting Mode		▶ Press simultaneously for 1 to 3 sec
To to switch off on Sound-Activated Lighting Mode		▶ Press simultaneously for 1 to 3 sec
To switch on Business Mode		▶ Press simultaneously for 1 to 3 sec
To switch off Business Mode		▶ Press simultaneously for 1 to 3 sec
To activate/deactivate Stealth Mode		▶ Press simultaneously for 1 to 3 sec
To switch on voice messages		▶ Press simultaneously for 1 to 3 sec
To switch off voice messages		▶ Press simultaneously for 1 to 3 sec
To reset to factory settings		▶ Press simultaneously for 3 to 5 sec
To activate/deactivate cascading <sup>1)</sup>		▶ Press simultaneously for 1 to 3 sec

<sup>1)</sup> Can only be used if the second device is detected within 5 m range and indicated by the Bluetooth®-LEDs.

## DISPOSAL

This symbol on the product, in the operating instructions or on the packaging means that the electrical and electronic devices must be disposed of separately from household waste at the end of their life cycle.



- ▶ Always dispose of used devices in accordance with the regulations in force.
- ▶ For further information, please contact your local authority or the dealer from whom the product was purchased.

## Battery disposal

- ▶ Both disposable and rechargeable batteries must be disposed of separately from the product after use in accordance with the regulations in force. They must not be disposed of in household waste.
- ▶ Both disposable and rechargeable batteries must be discharged and removed before disposal.

**IMPORTANT:** Non-destructive removal of either disposable or rechargeable batteries by the end user is not possible with this product. Please contact beyerdynamic or consult independent specialists.

## EU DECLARATION OF CONFORMITY

beyerdynamic hereby declares that this radio transmission device is in compliance with the EU Directive 2014/53/EU.

- ▶ The full text of the EU declaration of conformity can be found on the Internet at: [www.beyerdynamic.com/cod](http://www.beyerdynamic.com/cod)

## TECHNICAL SPECIFICATIONS

Bluetooth® frequency range	2.400 to 2.4835 GHz
Transmitting power	up to 4 dBm
Maximum loudspeaker output	5 W RMS
Sound pressure level	SPL=73.8 dBA (pink noise), SPLmax=81 dB @ 1 kHz
Microphone type	4 x MEMS
Microphone frequency range	100 Hz to 10 kHz
Loudspeaker frequency range	90 Hz~ 15 KHz (-10 dB)
Supported profiles	HFP, A2DP
HSP, HFP, A2DP	Bluetooth® and USB-C
Bluetooth® version	5.0
Battery technology	lithium ion
Battery life	typ. 20 hours with communication
Charging connection	USB-C
Time of charge	2.5 hours (5 V / 1.5 A)
Firmware update possible	yes
Length x width x height (mm)	132 x 132 x 40

Weight

354 g

- ▶ You can find more detailed information about the technical data online at: [www.beyerdynamic.com/SPACE.html](http://www.beyerdynamic.com/SPACE.html)

## WARRANTY CONDITIONS

beyerdynamic provides a limited warranty for the original beyerdynamic product you have purchased.

- ▶ You can find detailed information about beyerdynamic's warranty conditions on the Internet at: [www.beyerdynamic.de/service/garantie](http://www.beyerdynamic.de/service/garantie)

## FCC / IC REGULATION

FCC ID: OSDSPACE

Canada IC: 3628C-SPACE

NOTE: This equipment has been tested and found to comply with the limits for a Class B digital device, pursuant to Part 15 of the FCC Rules. These limits are designed to provide reasonable protection against harmful interference in a residential installation. This equipment generates, uses and can radiate radio frequency energy and, if not installed and used in accordance with the instructions, may cause harmful interference to radio communications. However, there is no guarantee that interference will not occur in a particular installation. If this equipment does cause harmful interference to radio or television reception, which can be determined by turning the equipment off and on, the user is encouraged to try to correct the interference by one or more of the following measures:

Reorient or relocate the receiving antenna.

Increase the separation between the equipment and receiver.

Connect the equipment into an outlet on a circuit different from that to which the receiver is connected.

Consult the dealer or an experienced radio/TV technician for help.

### NOTICE:

This device complies with Part 15 of the FCC Rules [and with Industry Canada licenceexempt RSS standard(s)].

Operation is subject to the following two conditions:

this device may not cause harmful interference, and

this device must accept any interference received, including interference that may cause undesired operation.

Le présent appareil est conforme aux CNR d'industrie Canada applicables aux appareils radio exempts de licence. L'exploitation est autorisée aux deux conditions suivantes:

l'appareil ne doit pas produire de brouillage, et

l'utilisateur de l'appareil doit accepter tout brouillage radioélectrique subi, même si le brouillage est susceptible d'en compromettre le fonctionnement.

### NOTICE:

Changes or modifications made to this equipment not expressly approved by beyerdynamic GmbH & Co. KG may void the FCC authorization to operate this equipment.

**NOTICE:**

This Class B digital apparatus complies with Canadian ICES-003.

Cet appareil numérique de la classe B est conforme à la norme NMB-003 du Canada.

**Radio frequency radiation exposure information:**

For body-worn operation, this radio frequency device has been tested and meets the FCC RF exposure guidelines when used within a minimum distance to the human body.

**Informations sur l'exposition aux champs de radiofréquences :**

pour le port près du corps, cet appareil émettant des radiofréquences répond aux recommandations relatives à l'exposition aux radiofréquences de la FCC (commission fédérale des communications) s'il est utilisé à une distance minimale du corps humain.

**CONSUMER ALERT**

Most users do not need a license to operate this wireless microphone system. Nevertheless, operating this microphone system without a license is subject to certain restrictions: the system may not cause harmful interference; it must operate at a low power level (not in excess of 50 milliwatts); and it has no protection from interference received from any other device.

Purchasers should also be aware that FCC is currently evaluating use of wireless microphone systems, and these rules are subject to change.

For more information, call the FCC at 1-888-CALL-FCC (TTY: 1-888-TELL-FCC) or visit the FCC's wireless microphone website at [www.fcc.gov/cgb/wirelessmicrophones](http://www.fcc.gov/cgb/wirelessmicrophones).

This device operates on a no-protection, no-interference basis. Should the user seek to obtain protection from other radio services operating in the same TV bands, a radio licence is required. For further details, consult Innovation, Science and Economic Development Canada's document Client Procedures Circular CPC-2-1-28,

Voluntary Licensing of Licence-Exempt Low-Power Radio Apparatus in the TV Bands.

## **TRADEMARKS**

Windows is a registered trademark or trademark of Microsoft Corporation in the United States and other countries.

Apple, iPhone, iPod, iPod touch, macOS and Mac are trademarks of Apple Inc., registered in the U.S. and other countries.

Android is a trademark of Google LLC.

The Bluetooth® word mark and logos are registered trademarks of Bluetooth® SIG, Inc. and all use of these trademarks by beyerdynamic is licensed. Other trademarks and trade names are the property of the respective owners.

USB Type-A, Type-B and Type-C are trademarks of USB Implementers.

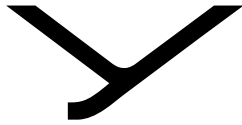

**beyerdynamic**

**beyerdynamic**

**SPACE**

PERSONAL SPEAKERPHONE

Kurzanleitung



# INHALT

<b>Sicherheitshinweise .....</b>	<b>23</b>
Bestimmungsgemäßer Gebrauch .....	23
Gefahr von Verschlucken .....	23
Strom- und Anschlusskabel .....	23
Verwenden der Akkus .....	23
Umweltbedingungen .....	24
<b>Zu dieser Anleitung .....</b>	<b>24</b>
<b>Lieferumfang .....</b>	<b>24</b>
<b>Produktübersicht .....</b>	<b>25</b>
<b>Erste Schritte.....</b>	<b>26</b>
Aus der Verpackung nehmen und verstauen .....	26
Akku aufladen.....	26
Batterieladezustand anzeigen.....	26
Produkt mit USB-Kabelverbindung verwenden.....	26
Produkt mit Bluetooth®-Verbindung verwenden.....	27
<b>Software-Update .....</b>	<b>27</b>
<b>Bedienung.....</b>	<b>27</b>
Ein- und ausschalten.....	27
Mit einem Gerät über Bluetooth® verbinden (Pairing).....	28
Verbindungsanzeigen.....	28
Multi-Point-Betrieb.....	29
Lautstärke einstellen .....	30
Stummschaltung einstellen.....	30
Medien wiedergeben .....	30
Persönlichen Assistenten aufrufen.....	30
Anrufe steuern .....	31
Einstellungen für besten Klang .....	31
Übersicht der Bedienfunktionen .....	32
<b>Entsorgung .....</b>	<b>33</b>
Akkus entsorgen .....	33
<b>EU-Konformitätserklärung.....</b>	<b>34</b>
<b>Technische Daten .....</b>	<b>34</b>
<b>Garantiebestimmungen .....</b>	<b>34</b>
<b>Warenzeichen.....</b>	<b>34</b>

Vielen Dank für Ihr Vertrauen und dass Sie sich für den Kauf des beyerdynamic SPACE Personal Speakerphone entschieden haben.

## SICHERHEITSHINWEISE

- ▶ Vor dem Benutzen des Produkts, diese Anleitung sorgfältig und vollständig durchlesen.
- ▶ Alle gegebenen Hinweise beachten, insbesondere die zum sicheren Gebrauch des Produkts.
- ▶ Das Produkt nicht verwenden, wenn es defekt ist.
- ▶ Die Firma beyerdynamic GmbH & Co. KG übernimmt keine Haftung für Schäden am Produkt oder Verletzungen von Personen aufgrund unachtsamer, unsachgemäßer, falscher oder nicht dem vom Hersteller angegebenen Zweck entsprechender Verwendung des Produkts.

## Bestimmungsgemäßer Gebrauch

Benutzen Sie das Produkt nicht anders als in dieser Produkthanleitung beschrieben. beyerdynamic übernimmt keine Haftung für Schäden am Produkt oder Verletzungen von Personen aufgrund unachtsamer, unsachgemäßer, falscher oder nicht dem vom Hersteller angegebenen Zweck entsprechender Verwendung des Produkts.

beyerdynamic haftet nicht für Schäden an USB-Geräten, die nicht den USB-Spezifikationen entsprechen.

beyerdynamic haftet nicht für Schäden aus Verbindungsabbrüchen wegen leerer oder zu alter Akkus oder Überschreiten des Bluetooth®-Sendebereichs.

Beachten Sie auch die jeweiligen länderspezifischen Vorschriften vor Inbetriebnahme.

## Gefahr von Verschlucken

- ▶ Kleinteile wie Produkt-, Verpackungs- und Zubehörteile von Kindern und Haustieren fernhalten. Bei Verschlucken besteht Erstickungsgefahr.

## Strom- und Anschlusskabel

Verwenden Sie zum Anschluss des Geräts sowohl für das Aufladen als auch für den Anschluss an einen Laptop nur das von uns mitgelieferte Kabel.

## Verwenden der Akkus

### Gefahr durch Hitze, Wasser und mechanische Belastung

Bei zu großer Hitze, Wasser zu hoher mechanischer Belastung besteht die Gefahr von Explosion, Hitze-, Feuer-, Rauch- oder Gasentwicklung. Verletzungen und irreversiblen Schäden am Akku können die Folge sein.

- ▶ Den Akku (Akkupack oder eingebauter Akku) nicht übermäßiger Hitze, direkter Sonneneinstrahlung oder Feuer aussetzen.
- ▶ Nicht das Gehäuse öffnen und den Akku nicht zerlegen.
- ▶ Den Akku nicht verwenden, falls er in Kontakt mit Wasser gekommen sein könnte.

## Lagerung des Akkus

- ▶ Sollte der Akku längere Zeit nicht verwendet werden, den Ladezustand auf ungefähr 50 % der maximalen Kapazität einstellen und bei Temperaturen bis max. 30 °C lagern.

## Umweltbedingungen

- ▶ Das Produkt weder Regen noch Schnee, Flüssigkeiten oder Feuchtigkeit aussetzen.

## ZU DIESER ANLEITUNG

Diese Anleitung beschreibt die wichtigsten Funktionen des Produkts.

Die Angaben in dieser Anleitung beziehen sich auf die Standardeinstellungen der Software. Möglicherweise ist eine neuere Version verfügbar.

- ▶ Hinweise zum Software-Update finden Sie unter „Software-Update“ auf Seite 27.

## LIEFERUMFANG







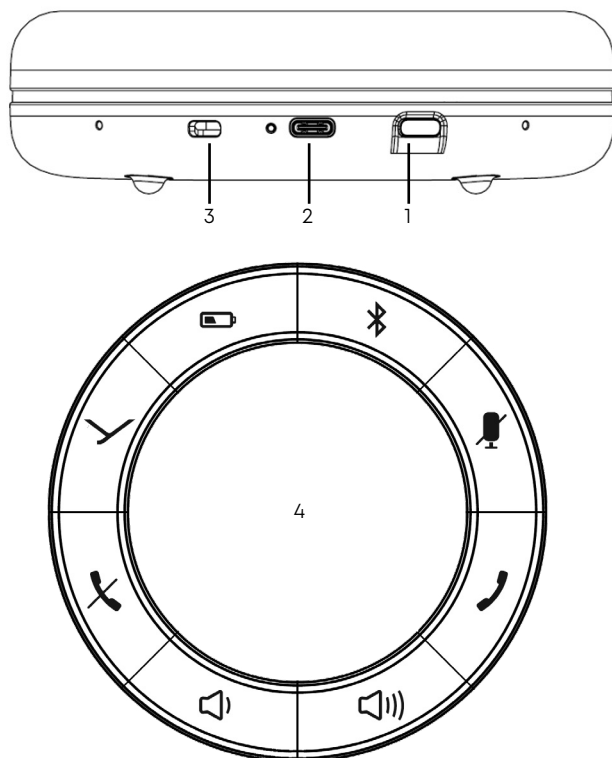

- beyerdynamic SPACE
- Kabel USB-C auf USB-C
- Adapter USB-C auf USB-A
- Zugbeutel zur Aufbewahrung
- Kurzanleitung



# PRODUKTÜBERSICHT



- 1 **Ein/Aus Drucktaste**
- 2 **USB-C-Anschluss mit Status-LED-Anzeige**
- 3 **Kensington-Schloss**
- 4 **Beleuchteter Bedienung mit Bedien- und Anzeigeelementen:**

-  Multifunktionstaste
-  Stummschalttaste (LED-Anzeige Rot)
-  Lautstärke erhöhen (LED-Anzeige Weiß)
-  Lautstärke verringern (LED-Anzeige Weiß)
-  Auflegen (LED-Anzeige Rot)
-  Abheben (LED-Anzeige Grün)
-  Batterie-Status segmentiert (LED-Anzeige Grün/Gelb/Rot)
-  Bluetooth® (LED-Anzeige Blau)

## ERSTE SCHRITTE

### Aus der Verpackung nehmen und verstauen

- ▶ Verstauen Sie bei Nichtgebrauch und zum Transport das Produkt und das Zubehör in dem mitgelieferten Zugbeutel.

Sie sorgen dadurch für besten Schutz und vermeiden Beschädigungen.

### Akku aufladen

Wir empfehlen, zum Aufladen des Akkus nur das mitgelieferte USB-Kabel zu verwenden.

1. Das Produkt mit dem mitgelieferten Kabel an eine beliebige standardkonforme spannungsführende USB-C-Buchse (z. B. USB-Netzteil) anschließen. Gegebenenfalls USB-Adapter (siehe „Technische Daten“ auf Seite 34) verwenden.
2. Nach dem Ladevorgang das USB-Kabel entfernen.

### Hinweise zur Lebensdauer von Li-Ion-Akkus

- Nach vollständigem Laden das USB-Kabel vom Ladegerät und dem Produkt trennen.
- **ACHTUNG!** Hohe Temperaturen, vor allem mit hohem Ladezustand, können zu irreversiblen Schäden führen.
- Wird der Akku längere Zeit nicht verwendet bzw. gelagert, empfiehlt es sich, den Akku auf ungefähr 50 % der Ladung zu bringen und bei Temperaturen bis max. 20 °C zu lagern.
- Nach dem Gebrauch das akkugespeiste Produkt ausschalten.

### Batterieladestatus anzeigen

- ▶ Taste  1x kurz drücken.

*Der Ladezustand wird über den LED-Ring angezeigt.*

### Produkt mit USB-Kabelverbindung verwenden

Sie können das beyerdynamic SPACE über eine USB-Kabelverbindung mit einem PC oder Laptop betreiben.

1. Laptop/PC einschalten.
2. Das Produkt mit dem beiliegenden USB-Kabel über den USB-Anschluss mit dem gewünschten Rechner verbinden.

*Wenn notwendig rechnerseitig einen USB-Adapter (USB-C auf USB-A, siehe „Lieferumfang“ auf Seite 24) verwenden.*

3. Wenn das Produkt sich nicht automatisch eingeschaltet hat, dieses mit dem Schalter **Ein/Aus** einschalten.

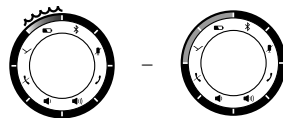
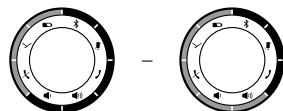
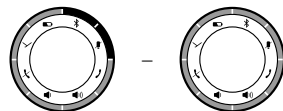
**LED-Anzeige des Ladezustands:****Rot\*:** Akku 0 – 25 % voll**Gelb:** Akku 25 – 62,5 % voll**Grün:** Akku 62,5 – 100 % voll

\*) Bei einem Ladezustand nahe Null blinkt die LED

**Produkt mit Bluetooth®-Verbindung verwenden**

Sie können das Produkt per Bluetooth® mit einem Smartphone oder PC betreiben. Hierzu muss die Bluetooth®-Funktion aktiv sein und das Produkt mit dem Ausgabegerät gekoppelt sein (Pairing). Hinweise zur Bedienung finden Sie unter „Bedienung“ auf Seite 27.

**SOFTWARE-UPDATE**

Firmware-Updates erfolgen per USB-HID über den beyerdynamic Update Hub:

<https://byr.li/firmwareupdate>

Das Gerät verfügt über eine Firmware-Update-Funktion (DFU) via USB-Verbindung zum PC (Windows und Mac OS).

Während des Update-Vorgangs blinkt der LED-Ring magenta.

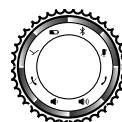
**BEDIENUNG****Ein- und ausschalten****Einschalten:**

- ▶ Drucktaste **Ein/Aus** 1 bis 3 s drücken.

**Ausschalten:**

- ▶ Drucktaste **Ein/Aus** erneut 1 bis 3 s drücken.

## Mit einem Gerät über Bluetooth® verbinden (Pairing)

Bevor Sie das Produkt verwenden können, müssen Sie es mit Ihrem Mobiltelefon oder einem anderen Bluetooth®-fähigen Gerät verbinden. Das Verbindungsverfahren kann sich zwischen den verschiedenen Geräten unterscheiden.

- ▶ Bitte beachten Sie die Bedienungsanleitung des Geräts mit dem Sie das Produkt verbinden möchten.

### Verbindung herstellen:

- ✓ Das Produkt ist eingeschaltet.

1. Taste  1 bis 3 s gedrückt halten.  
*Der Bluetooth®-Verbindungsmodus startet.  
Die LED-Anzeige blinkt abwechselnd blau und rot.*
2. Bluetooth®-Funktion am Abspielgerät aktivieren und ggf. nach neuen Geräten suchen lassen.
3. Im Bluetooth®-Menü des Abspielgerätes unter den verfügbaren Geräten „SPACE“ auswählen und beide Geräte verbinden.  
*Nach der erfolgreichen Verbindung leuchtet die LED blau. Bei jedem weiteren Einschalten verbinden sich beide Geräte, sobald sie in Reichweite sind.*

### Liste bereits verbundener Geräte löschen:

- ▶ Taste  länger als 10 s drücken.  
*Die Liste bereits verbundener Bluetooth®-Geräte (maximal 8) wird gelöscht und eine Verbindung zum aktiven Bluetooth®-Gerät wird hergestellt.  
Ein doppelter Signalton bestätigt den Erfolg.*

## Verbindungsanzeigen

### LED-Anzeige des Verbindungszustands:

Bluetooth®: Kopplung/Erkennung möglich		Blinkt blau und rot im Wechsel
Bluetooth®: Verbunden		Leuchtet blau
Bluetooth®: Verbindbar / Verbindung verloren		Blinkt blau
Mit USB verbunden		Ganzer LED-Ring leuchtet weiß

## Multi-Point-Betrieb

Das Produkt kann an mehrere Bluetooth®-fähigen Geräten gekoppelt werden.

Im Normalmodus können bis zu 8 Geräte gekoppelt werden.

Im Business Mode kann nur 1 Gerät gekoppelt werden.

Mit maximal zwei Geräten ist gleichzeitig eine aktive Verbindung möglich.

Musikwiedergabe und Telefonie ist jedoch nur mit einem Gerät gleichzeitig möglich.

Telefonie hat dabei Priorität vor Musikwiedergabe, d. h. bei einem Anruf wird die Musikwiedergabe unterbrochen.

Prioritätenliste bei der Benutzung der Abspielgeräte (AG):



Prio.	Profil	Abspielgeräte (AG)
1	HFP (Telefonie)	AG 1 (zuerst verbundenes Gerät)
2	HFP (Telefonie)	AG 2 (als zweites verbundenes Gerät)
3	A2DP (Musikwiedergabe)	AG 1 (zuerst verbundenes Gerät)
4	A2DP (Musikwiedergabe)	AG 2 (als zweites verbundenes Gerät)

### Multi-Point einstellen:

1. Das Produkt mit dem ersten Gerät verbinden (siehe „Mit einem Gerät über Bluetooth® verbinden (Pairing)“ auf Seite 28).
2. Bluetooth®-Verbindung am ersten Gerät deaktivieren.
3. Das Produkt mit dem zweiten Gerät verbinden (siehe „Mit einem Gerät über Bluetooth® verbinden (Pairing)“ auf Seite 28).
4. Bluetooth®-Verbindung des ersten Gerätes wieder aktivieren, das sich automatisch mit dem Produkt verbindet.

*Wenn beide Geräte mit dem Produkt gekoppelt sind, verbindet sich das Produkt bei jedem weiteren Einschalten automatisch mit beiden Geräten.*

### Multi-Point verwenden:

- ✓ Sie haben das Produkt mit zwei Geräten verbunden und gerade die Medienwiedergabe aktiviert.
- ▶ Taste  1x kurz drücken, um einen eingehenden Anruf anzunehmen.
- ✓ Sie haben das Produkt mit zwei Geräten verbunden und gerade einen Anruf aufgelegt.
- ▶ Taste  1x kurz drücken, um die Medienwiedergabe zu starten, die zuletzt abgespielt wurde.

## Lautstärke einstellen

### Lautstärke erhöhen/reduzieren:

- ▶ Schrittweise: Taste  /  kurz drücken.
- ▶ Kontinuierlich: Taste  /  gedrückt halten.

*Ein Signalton erklingt, wenn die maximale/minimale Lautstärke erreicht ist.*

### LED-Anzeige zur Lautstärkeinstellung:

**Weiß:** Null\* – volle Lautstärke\*\*

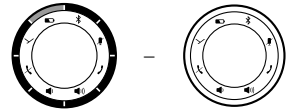



\*) Bei einer Lautstärke nahe Null sind alle LEDs außer einer (leuchtet 50%) aus.

\*\*) Bei voller Lautstärke leuchten alle LEDs (weißer leuchtender Ring)

## Stummschaltung einstellen

### Stummschaltung ein-/ausschalten:

- ▶ Taste  kurz drücken.  
*Icon leuchtet rot bei Stummschaltung.*
- ▶ Taste erneut  kurz drücken.  
*Stummschaltung wird aufgehoben.*

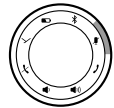

## Medien wiedergeben

Die beschriebenen Funktionen hängen vom verwendeten Abspielgerät sowie der Player-Software ab und stehen eventuell nicht zur Verfügung.

### Wiedergabe starten / pausieren:

- ▶ Taste  1x kurz drücken.

### Nächsten / vorherigen Titel abspielen:

- ▶ Taste  2x / 3x kurz drücken.

## Persönlichen Assistenten aufrufen

### Persönlichen Assistenten Ihres Smartphones oder Tablets aufrufen:

- ▶ Taste  1 bis 3 s drücken.

## Anrufe steuern

### Anruf annehmen :

- Taste  kurz drücken.

### Anruf beenden:

- Taste  kurz drücken.

### Anruf abweisen:



- Taste  kurz drücken.

### Anruf wechseln oder zweiten Anruf annehmen:

- Taste  kurz drücken..

### LED-Anzeige Anrufe:

Eingehender Anruf

-  blinkt grün  
 blinkt rot



Laufendes Gespräch

-  leuchtet grün  
 leuchtet rot

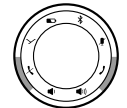

Anruf in der Warteschleife

-  blinkt grün  
 leuchtet rot

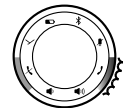

## Einstellungen für besten Klang











Um mit dem Produkt über Bluetooth® den bestmöglichen Klang zu erzielen, sollten Sie die folgenden praktischen Hinweise berücksichtigen:

1. Lautstärke am Produkt auf Minimum einstellen, am Abspielgerät auf Maximum.
2. Lautstärke dann nur noch am Produkt regulieren, nicht mehr am Abspielgerät.

Dies gilt nur für Abspielgeräte, welche die Lautstärke nicht automatisch synchronisieren. Bei Abspielgeräten, welche die Lautstärke automatisch synchronisieren (z.B. iPhone, iPad, diverse Android-Smartphones), ist die Lautstärke am Produkt immer identisch mit der Lautstärke des Abspielgerätes.

3. Möglicherweise in der Software des Abspielgerätes vorhandene Audio-Effekte deaktivieren.

## Übersicht der Bedienfunktionen

Funktion		Bedienung
Ein-/Ausschalten		▶ Drücktaste <b>Ein/Aus</b> 1 bis 3 s drücken
Wiedergabe starten/anhalten	↘	▶ Kurz drücken
Nächster Titel	↘	▶ 2 x kurz drücken
Vorheriger Titel	↘	▶ 3 x kurz drücken
Assistenten aufrufen	↘	▶ 1 bis 3 s drücken
Stummschalten/Stummschaltung aufheben		▶ Kurz drücken
Lautstärke erhöhen		▶ Tippen (schrittweise erhöhen) ▶ Halten (kontinuierlich erhöhen)
Lautstärke verringern		▶ Tippen (schrittweise verringern) ▶ Halten (kontinuierlich verringern)
Gespräch auflegen		▶ Kurz drücken
Gespräch ablehnen		▶ Kurz drücken
Gespräch annehmen		▶ Kurz drücken
Gespräch wechseln		▶ 2 x kurz drücken
Batteriestatus anzeigen		▶ Kurz drücken
Bluetooth® aktivieren/deaktivieren		▶ 2 x und beim zweiten mal gedrückt halten
Pairing		▶ 1 bis 3 s lang drücken
Pairing und Pairingliste löschen		▶ Mindestens 10 s lang drücken
Sound-Activated Lightning Mode einschalten	↘ + 	▶ Gleichzeitig 1 bis 3 s drücken
Sound-Activated Lightning Mode ausschalten	↘ + 	▶ Gleichzeitig 1 bis 3 s drücken
Business Mode einschalten	 + 	▶ Gleichzeitig 1 bis 3 s drücken
Business Mode ausschalten	 + 	▶ Gleichzeitig 1 bis 3 s drücken



Funktion	Bedienung		
Stealth Mode aktivieren/deaktivieren		+ 	▶ Gleichzeitig 1 bis 3 s drücken
Sprachansagen einschalten		+ 	▶ Gleichzeitig 1 bis 3 s drücken
Sprachansagen ausschalten		+ 	▶ Gleichzeitig 1 bis 3 s drücken
Auf Werkseinstellungen zurücksetzen		+ 	▶ Gleichzeitig 3 bis 5 s drücken
Kaskadierung aktivieren/deaktivieren <sup>1)</sup>		+ 	▶ Gleichzeitig 1 bis 3 s drücken

<sup>1)</sup> Nur anwendbar, wenn das zweite Gerät innerhalb von 5 m Reichweite erkannt und durch die Bluetooth®-LEDs angezeigt wird.

## ENTSORGUNG

Dieses Symbol auf dem Produkt, in der Bedienungsanleitung oder auf der Verpackung bedeutet, dass die elektrischen und elektronischen Geräte am Ende ihrer Lebensdauer gesondert vom Hausmüll entsorgt werden müssen.



- ▶ Benutzte Geräte immer gemäß den geltenden Vorschriften entsorgen.
- ▶ Zur Rücknahme von Altgeräten, Batterien und Akkus stehen Ihnen kostenfreie Sammelstellen und eine unentgeltliche Rückgabe bei beyerdynamic, sowie ggf. weitere Annahmestellen für die Wiederverwendung zur Verfügung. Die Adressen können Sie von der örtlichen Stadt- oder Kommunalverwaltung erhalten.
- ▶ Händler für Elektronikgeräte sind grundsätzlich zur unentgeltlichen Rücknahme von Elektro-/ Elektronik- Altgeräten verpflichtet. Die Verpflichtung besteht auch bei Vertrieb über Fernkommunikationsmittel.
- ▶ Für weitere Informationen bitte an die örtlichen Behörden oder an den Händler wenden, bei dem das Produkt erworben wurde.
- ▶ Für die Löschung personenbezogener Daten auf den Elektro-/Elektronik- Altgeräten ist der Verbraucher/ Endnutzer selbst verantwortlich.

## Akkus entsorgen

- ▶ Akkus/Batterien nach Gebrauch gemäß den geltenden Vorschriften getrennt vom Produkt entsorgen. Sie dürfen nicht im Hausmüll entsorgt werden. Die Rückgabe ist für Verbraucher/Endnutzer kostenlos.
- ▶ Vor der Entsorgung die Akkus/Batterien entladen und entnehmen.

**ACHTUNG:** Eine zerstörungsfreie Entnahme von Akku/Batterie ist bei diesem Produkt durch den Endnutzer nicht möglich. Bitte wenden Sie sich an beyerdynamic oder konsultieren sie unabhängiges Fachpersonal.

## EU-KONFORMITÄTSERKLÄRUNG

Hiermit erklärt beyerdynamic, dass das Funkübertragungsgerät die EU-Richtlinie 2014/53/EU erfüllt.

- Den vollständigen Text der EU-Konformitätserklärung finden Sie im Internet unter:  
[www.beyerdynamic.com/cod](http://www.beyerdynamic.com/cod)

## TECHNISCHE DATEN

Bluetooth®-Frequenzbereich	2,400 bis 2,4835 GHz
Sendeleistung	bis 4 dBm
Maximale Lautsprecherleistung	5 W RMS
Schalldruckpegel	SPL=73,8 dBA (rosa Rauschen), SPLmax=81 dB @ 1kHz
Mikrofontyp	4 x MEMS
Frequenzbereich Mikrofon	100 Hz to 10 kHz
Frequenzbereich Lautsprecher	90 Hz~ 15 KHz (-10 dB)
Unterstützte Profile	HFP, A2DP
HFP, A2DP	Bluetooth® und USB-C
Bluetooth®-Version	5.0
Batterietechnik	Lithium-Ionen
Batterielaufzeit	Typ. 20 Stunden bei Kommunikation
Ladeanschluss	USB-C
Ladedauer	2,5 Stunden (5 V / 1,5 A)
Firmware-Update möglich	Ja
Länge x Breite x Höhe (mm)	132 x 132 x 40
Gewicht	354 g

- Nähere Angaben zu den technischen Daten finden Sie im Internet unter:  
[www.beyerdynamic.com/SPACE.html](http://www.beyerdynamic.com/SPACE.html)

## GARANTIEBESTIMMUNGEN

beyerdynamic gewährt eine eingeschränkte Garantie für das von Ihnen gekaufte original beyerdynamic-Produkt.

- Ausführliche Hinweise zu den Garantiebestimmungen von beyerdynamic finden Sie im Internet unter [www.beyerdynamic.de/service/garantie](http://www.beyerdynamic.de/service/garantie)

## WARENZEICHEN

Windows ist ein eingetragenes Markenzeichen bzw. ein Markenzeichen der Microsoft Corporation in den Vereinigten Staaten von Amerika bzw. anderen Ländern.

iPhone, iPod touch, iPad, macOS und Mac sind Markenzeichen der Apple Inc., die in den USA und anderen Ländern registriert sind.

Android ist ein Markenzeichen von Google LLC

Die Bluetooth® Wortmarke und Logos sind eingetragene Marken der Bluetooth® SIG, Inc. und jegliche Verwendung dieser Marken durch beyerdynamic ist lizenziert. Andere Marken und Handelsnamen gehören den jeweiligen Inhabern.

USB Typ-A, USB Typ-B und USB Typ-C sind Markenzeichen von USB Implementers.

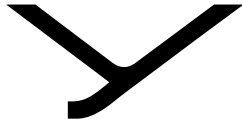

**beyerdynamic**

**beyerdynamic**

**SPACE**

PERSONAL SPEAKERPHONE

クイックスタートガイド



## 目次

<b>安全上のご注意</b> .....	<b>37</b>
適切な使用方法 .....	37
誤飲の危険.....	37
電源および接続ケーブル .....	37
バッテリーの使用.....	37
周囲環境条件 .....	38
<b>この説明書について</b> .....	<b>38</b>
<b>納品範囲</b> .....	<b>38</b>
<b>製品の各部の名称</b> .....	<b>39</b>
<b>初めてのご使用</b> .....	<b>40</b>
開封と収納 .....	40
バッテリーの充電 .....	40
バッテリーの充電ステータス表示 .....	40
USB ケーブル接続で製品を使用する.....	40
Bluetooth® 接続で製品を使用する .....	41
<b>ソフトウェアアップデート</b> .....	<b>41</b>
<b>操作</b> .....	<b>41</b>
スイッチ オン/オフ.....	41
Bluetooth® を使用してデバイスと接続する (ペアリング) .....	42
接続表示 .....	42
マルチポイント機能 .....	43
音量設定 .....	44
ミュート切り替えの設定 .....	44
メディアの再生.....	44
パーソナル アシスタントの呼び出し .....	44
通話の制御.....	45
操作機能一覧.....	45
最良の音質のための設定 .....	47
<b>廃棄</b> .....	<b>47</b>
バッテリーの廃棄.....	47
<b>EU適合宣言</b> .....	<b>47</b>
<b>技術データ</b> .....	<b>47</b>
<b>保証</b> .....	<b>48</b>
<b>商標</b> .....	<b>48</b>

この度はbeyerdynamic SPACE Personal Speakerphone をお買い上げいただき、誠にありがとうございます。

## 安全上のご注意

- ▶ 本製品をご使用になる前に、この説明書を最後までよくお読みください。
- ▶ 製品の安全な使用等、記載されているすべての注意事項に従ってください。
- ▶ 破損した製品はご使用にならないでください。
- ▶ beyerdynamic GmbH & Co. KG は、不注意、不適切な、誤った、または製造業者が意図した目的に応じない方法で製品を使用したために引き起こされた、製品への損害または人体に生じた怪我に対する責任は負いません。

## 適切な使用方法

本取扱説明に記載された内容に反する方法で本製品をご使用にならないでください。beyerdynamic は、不注意、不適切な、誤った、または製造業者が意図した目的に応じない方法で製品を使用したために引き起こされた、製品への損害または人体に生じた怪我に対する責任は負いません。

beyerdynamic は、USB 仕様に沿わない USB デバイスに生じた損害に対する責任を負いません。

beyerdynamic は、空のまたは古いバッテリーの使用や、Bluetooth® 圏外に出たことによる接続中断が原因で生じた損害に対する責任を負いません。

使用を開始する前に、各国で適用されている規則もご確認ください。

## 誤飲の危険

- ▶ 製品、包装材、アクセサリといった小さな部品をお子様やペットに近づけないようにしてください。誤って飲み込むと窒息する危険があります。

## 電源および接続ケーブル

充電、あるいはノートパソコンにデバイスを接続する場合は、同梱のケーブルのみを使用するようにしてください。

## バッテリーの使用

### 熱、水分、機械的負荷による危険

高温、水分、機械的負荷が生じると、爆発、熱、火災、煙、ガスが発生する危険があります。これによって、怪我や、回復不能なバッテリーの損傷が生じることがあります。

- ▶ バッテリー（バッテリーパックまたは組み込み式バッテリー）を過度の熱、直射日光または火にさらさないでください。
- ▶ ハウジングやバッテリーを分解しないでください。
- ▶ 水と接触した可能性があるバッテリーは使用しないでください。

## バッテリーの保管

- ▶ バッテリーを長期間使用しない場合には、充電量を最大充電量の約 50 % にして、30 °C 以下の環境で保管してください。

## 周囲環境条件

- ▶ 本製品を雨、雪、液体、湿気にさらさないでください。

## この説明書について

本説明書では、製品の主要機能について説明しています。

この説明書の内容は、ソフトウェアの標準設定に基づいて記述されています。より新しいバージョンが利用できる可能性があります。

- ▶ ソフトウェア アップデートに関する詳細情報は、41ページ「ソフトウェア アップデート」をご覧ください。







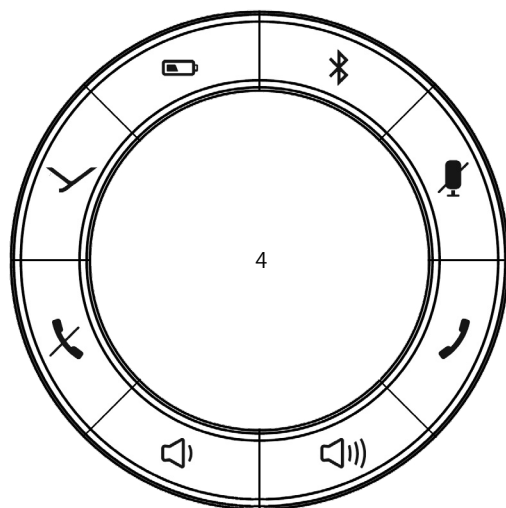
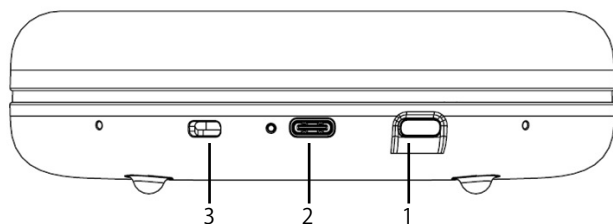

## 納品範囲

- beyerdynamic SPACE
- USB C to USB C ケーブル
- USB-C to USB-A アダプター
- 保管用バッグ
- クイックスタートガイド

## 製品の各部の名称



- 1 オン/オフ ボタン
- 2 LED ステータス表示を備えた USB-C ポート
- 3 ケンジントンロック
- 4 コントロールおよびインジケータを備えたライトアップ機能付き操作リング:

-  マルチ機能ボタン
-  ミュート切り替えボタン (赤色 LED 表示)
-  音量を上げる (白色 LED 表示)
-  音量を下げる (白色 LED 表示)
-  通話終了 (赤色 LED 表示)
-  電話応答 (緑色 LED 表示)
-  バッテリーステータス (緑/黄/赤色 LED 表示)
-  Bluetooth® (青色 LED 表示)

## 初めてのご使用

### 開封と収納

- ▶ 製品をご使用にならない場合および運搬する場合には、付属の専用バッグに収納してください。これにより、本製品を破損から保護します。

### バッテリーの充電

バッテリーの充電の際には、付属のUSBケーブルのみをご使用になることをお勧めします。

1. 付属のケーブルを使用して、製品を任意の標準的な USB C コネクタ (USB 電源など) に接続します。必要に応じて、USB アダプター (47ページ „技術データ“ を参照) を使用してください。
2. 充電後は USB ケーブルを取り外してください。

### リチウムイオンバッテリーの寿命に関する注意

- 充電が完了したら、充電器と製品の USB ケーブルを取り外してください。
- **注意**特にバッテリーの充電状態が高い状態で高温にさらすと、元に戻すことができない損傷がもたらされる可能性があります。
- バッテリーを長期間使用しないために保管する場合は、バッテリーの充電状態を約 50 % にして、20 °C 以下の環境で保管するようにしてください。
- 使用後は、バッテリー式製品の電源を切ってください。

### バッテリーの充電ステータス表示

- ▶  ボタンを 1 回短く押します。  
充電ステータスは、LED リングで表示されます。

### USB ケーブル接続で製品を使用する

beyerdynamic SPACE は、USB ケーブルを使用して PC またはノートパソコンと使用できます。

1. ノートパソコン/PC の電源を入れます。
2. 同梱の USB ケーブルを使用して、製品をコンピューターの USB ポートに接続します。  
必要な場合は、コンピューター側で USB アダプター (USB-C to USB-A の場合は、38ページ „納品範囲“ を参照) を使用してください。
3. 製品の電源が自動的に入らない場合、**オン/オフ**スイッチを使用して電源を入れます。



**LED 充電状態表示:**

**赤\*:** バッテリーが 0~25 % 充電されています

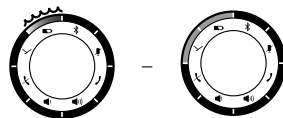

**黄:** バッテリーが 25~62.5 % 充電されています

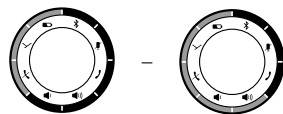

**緑:** バッテリーが 62.5~100 % 充電されています

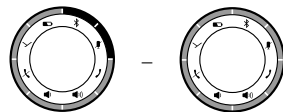

\*) 充電ステータスがゼロに近くなると、LED が点滅します

**Bluetooth® 接続で製品を使用する**

Bluetooth® を介してスマートフォンまたは PC に接続して製品を使用できます。この場合、Bluetooth® 機能を有効にして、製品を出力デバイスと接続する必要があります (ペアリング)。操作に関する詳細情報は、41ページ「操作」をご覧ください。

**ソフトウェア アップデート**

ファームウェア アップデートは、beyerdynamic Update Hub で USB-HID により行われます。

<https://byr.li/firmwareupdate>

デバイスには、PC (Windows および Mac OS) への USB 接続を介したファームウェア アップデート機能 (DFU) が搭載されています。

アップデート実行中は、LED リングが赤紫色に点滅します。

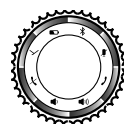
**操作****スイッチ オン/オフ****電源を入れる:**

- ▶ オン/オフ ボタンを 1~3 秒間押します。

**電源を切る:**

- ▶ オン/オフ ボタンをもう一度 1~3 秒間押します。

## Bluetooth® を使用してデバイスと接続する (ペアリング)

製品をはじめて使用する前に、お使いの携帯電話または他の Bluetooth® 対応機器と接続する必要があります。接続方法は、デバイスにより異なります。

▶ 製品を接続するデバイスの取扱説明書に従ってください。

### 接続の確立:

✓ 製品の電源を入れます。

1.  ボタンを 1～3 秒押します。  
*Bluetooth® 接続モードが開始します。  
LED 表示が青と赤に交互に点滅します。*
2. 再生デバイスの Bluetooth® 機能を有効化して、必要な場合は、新しいデバイスを探します。
3. 再生デバイスの Bluetooth® メニューの使用可能なデバイスで「SPACE」を選択して、両方のデバイスを接続します。

*正常に接続されると、LED が青く点灯します。これ以降、電源をオンにすると自動的に両方のデバイスが接続されます。*

### 既に接続されているデバイスの一覧の削除:

- ▶  ボタンを 10 秒間以上押します。  
*既に接続済みの Bluetooth® デバイス (最大 8 台) が削除され、アクティブな Bluetooth® デバイスへの接続が確立されます。  
信号音が 2 回鳴ると接続が正常に確立されたことを示します。*

## 接続表示

### 接続状態の LED 表示:

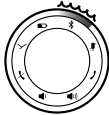
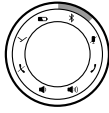
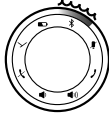
Bluetooth®: 接続/認識可能		赤と青に交互に 点滅
Bluetooth®: 接続済み		青点灯
Bluetooth®: 接続可能 / 接続切断		青点滅
USB と接続		LED リング全体 が白く点灯

## マルチポイント機能

製品は複数の Bluetooth® 対応デバイスと接続できます。

通常モードでは、最大 8 台のデバイスに接続できます。

ビジネスモードでは、1 台のデバイスへの接続のみが可能です。

最大 2 台のデバイスと同時にアクティブ接続できます。ただし、音楽の再生と電話は 1 台のデバイスでのみ同時に可能です。その際、電話が音楽の再生よりも優先されます。つまり、電話がかかってきた場合は音楽の再生が中断されます。



再生デバイスを使用する際の優先順位リスト:

優先順位	プロファイル	再生デバイス
1	HFP (電話)	再生デバイス 1 (最初に接続されたデバイス)
2	HFP (電話)	再生デバイス 2 (2 番目に接続されたデバイス)
3	A2DP (音楽の再生)	再生デバイス 1 (最初に接続されたデバイス)
4	A2DP (音楽の再生)	再生デバイス 2 (2 番目に接続されたデバイス)

### マルチポイントの設定:





1. 製品を最初のデバイスと接続します (42ページ „Bluetooth® を使用してデバイスと接続する (ペアリング)” を参照)。
2. 最初のデバイスの Bluetooth® 接続を無効にします。
3. 製品を 2 番目のデバイスと接続します (42ページ „Bluetooth® を使用してデバイスと接続する (ペアリング)” を参照)。
4. 最初のデバイスの Bluetooth® 接続をもう一度有効にします。製品との接続は自動的に確立されます。両方のデバイスを製品と接続した後、電源を入れると製品と両方のデバイスは自動的に接続されるようになります。

### マルチポイントの使用:

- ✓ 製品を 2 台のデバイスと接続しており、メディアの再生が有効化されている場合。
- ▶  ボタンを 1 回短く押し、着信電話に応答します。
- ✓ 製品を 2 台のデバイスと接続しており、通話を終了した場合。
- ▶  ボタンを 1 回短く押し、通話前に停止した場所からメディアの再生が開始されます。

## 音量設定

### 音量を上げる/下げる:

- ▶ 段階的:  /  ボタンを短く押します。
- ▶ 連続的:  /  ボタンを押したままにします。  
最大/最小音量に到達すると、信号音が鳴ります。

### 音量設定の LED 表示:

白:           ゼロ\* -最大音量\*\*

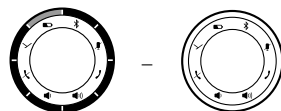



\*) ゼロに近い音量の場合、1 つ (50% 点灯) を除くすべての LED が消灯します。

\*\*) 最大音量の場合、すべての LED が点灯します (リングが白く点灯)

## ミュート切り替えの設定

### ミュート切り替えのオン/オフ

- ▶  ボタンを短く押します。  
ミュートに切り替わると、赤く点灯します。
- ▶  ボタンをもう一度短く押します。  
ミュートが解除されます。

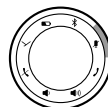

## メディアの再生

記述されている機能は使用中の再生デバイスおよびプレイヤーソフトに依存します。このため、機能によっては実際にご使用いただけない場合もあります。

### 再生のスタート/一時停止:

- ▶  ボタンを 1 回短く押します。

### 次/前のタイトルの再生:

- ▶  ボタンを 2/3 回短く押します。

## パーソナル アシスタントの呼び出し

### スマートフォンまたはタブレットのパーソナルアシスタントの呼び出し:

- ▶  ボタンを 1~3 秒押します。

## 通話の制御

### 電話に応答:

- ▶  ボタンを短く押します。

### 通話を終了:

- ▶  ボタンを短く押します。

### 通話を拒否:

- ▶  ボタンを短く押します。

### 通話を切り替える、または2番目の通話に応答する:

- ▶  ボタンを短く押します。

### 通話のLED表示:

#### 着信通話

-  緑点滅  
 赤点滅

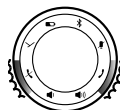

#### 通話中

-  緑点灯  
 赤点灯

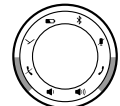

#### 通話中の着信

-  緑点滅  
 赤点灯

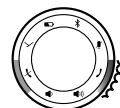

## 操作機能一覧

機能		操作
電源オン/オフ		▶ オン/オフボタンを1~3秒間押す
再生のスタート/一時停止		▶ 短く押す
次のタイトル		▶ 短く2回押す
前のタイトル		▶ 短く3回押す
アシスタントの呼び出し		▶ 1~3秒間押す
ミュート/ミュート解除		▶ 短く押す

機能		操作
音量を上げる		▶ タップする (徐々に上げる) ▶ 押したままにする (連続的に上げる)
音量を下げる		▶ タップする (徐々に下げる) ▶ 押したままにする (連続的に下げる)
電話を切る		▶ 短く押す
通話拒否		▶ 短く押す
電話に出る		▶ 短く押す
通話を切り替える		▶ 短く2回押す
バッテリー残量を表示する		▶ 短く押す
Bluetooth® オン/オフ		▶ 2回押し、2回目を押したままにする
ペアリング		▶ 1～3秒間押す
ペアリングおよびペアリングリストを削除する		▶ 10秒間以上押す
Sound-Activated Lighting Modeをオンにする	 + 	▶ 同時に1～3秒押す
Sound-Activated Lighting Modeをオフにする	 + 	▶ 同時に1～3秒押す
Business Modeをオンにする	 + 	▶ 同時に1～3秒押す
Business Modeをオフにする	 + 	▶ 同時に1～3秒押す
Stealth Mode を有効にする/無効にする	 + 	▶ 同時に1～3秒押す
音声ガイドンスをオンにする	 + 	▶ 同時に1～3秒押す
音声ガイドンスをオフにする	 + 	▶ 同時に1～3秒押す
工場設定にリセットする	 + 	▶ 同時に3～5秒押す
カスケード接続を有効/無効にする <sup>1)</sup>	 + 	▶ 同時に1～3秒押す

<sup>1)</sup> 2個のデバイスが5m以内の場所で検知され、Bluetooth®-LEDが表示されている場合にのみ、この機能を使用できます。

## 最良の音質のための設定

製品で Bluetooth® を使用して、できるだけよい音質を得るためには、次の事項にご注意ください:

1. 製品の音量を最小に設定して、再生デバイスで音量を最大に設定します。
2. その後は、再生デバイスではなく、製品でのみ音量を調節します。

これは、音量が自動的に同期されない再生デバイスにのみ当てはまります。音量が自動的に同期される再生デバイス (iPhone、iPad、さまざまな Android スマートフォン) では、製品の音量は再生デバイスの音量と常に同じです。

3. 場合によっては、再生デバイスのソフトウェアでオーディオ効果を無効にする必要があります。

## 廃棄

製品、取扱説明書またはパッケージに記載されるこの記号は、電気および電子機器は使用期限が終了した時点で一般ごみとは別に廃棄されなくてはならないことを意味しています。



- ▶ 使用済みのデバイスは、各市町村指定の廃棄方法に従って廃棄してください。
- ▶ 詳しくは、現地の関連当局または本製品をご購入になった販売店までお問い合わせください。

## バッテリーの廃棄

- ▶ 使用済みのバッテリー/電池は、各市町村指定の廃棄方法に従い、製品から取り出してから廃棄してください。一般ごみに廃棄することはできません。
- ▶ 廃棄前に必ずバッテリー/電池を放電させてから取り出してください。

**注意:** 本製品では、バッテリー/電池を破壊させることなくエンドユーザーが製品からバッテリーを取り出すことはできません。beyerdynamicへお問い合わせいただくか、独立した専門家までご相談ください。

## EU適合宣言

beyerdynamic は、無線伝送機器が EU 規定 2014/53/EU を満たしていることを宣言します。

- ▶ EU 適合宣言の全文は、[www.beyerdynamic.com/cod](http://www.beyerdynamic.com/cod) をご覧ください。

## 技術データ

Bluetooth®周波数領域	2,400 ~ 2,4835 GHz
空中線電力	最大 4 dBm
最大スピーカー性能	5 W RMS

感度 (SPL)	SPL=73.8 dBA (ピンクノイズ)、 SPLmax=81 dB @ 1 kHz
マイクのタイプ	4 x MEMS
マイクの周波数領域	100 Hz ~ 10 kHz
スピーカーの周波数領域	90Hz~ 15kHz (-10dB)
対応可能なプロファイル	HFP、A2DP
HSP、HFP、A2DP	Bluetooth® および USB-C
Bluetooth® バージョン	5.0
バッテリー技術	リチウムイオン
バッテリー稼働時間	通常通信では 20 時間
充電接続	USB-C
充電時間	2.5 時間 (5 V / 1.5 A)
ファームウェアのアップデート	可能
長さ x 幅 x 高さ (mm)	132 x 132 x 40
重量	354 g

▶ 技術データに関する詳細は、以下の最後をご覧ください: [www.beyerdynamic.com/SPACE.html](http://www.beyerdynamic.com/SPACE.html)

## 保証

beyerdynamic は、お買い求めになった純正の beyerdynamic 製品を 2 年間保証します。

▶ beyerdynamic の保証条件に関する詳細情報は、ウェブサイト [www.beyerdynamic.de/service/garantie](http://www.beyerdynamic.de/service/garantie) をご覧ください。

このデバイスは日本の電波法に準拠しています。

このデバイスは変更しないでください。変更を行うと認可番号が無効になります。

## 商標

Windows は、アメリカ合衆国およびその他の国々で Microsoft Corporation の登録商標および商標です。iPhone、iPod touch、iPad、macOS、Mac は、アメリカおよびその他の国々で登録されている、Apple Inc. の商標です。

Android は、Google LLC の商標です。

Bluetooth® ワードマークとロゴは、Bluetooth® SIG, Inc. の登録商標であり、beyerdynamic によるこのブランドの使用はライセンス許可を受けています。その他のブランドおよび商標は、該当所有者に属します。

USB Typ-A、USB Typ-B、USB Typ-C は、USB Implementers の商標です。



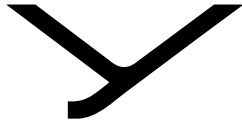

**beyerdynamic**

**beyerdynamic**

**SPACE**

PERSONAL SPEAKERPHONE

使用说明精简版



## 目录

<b>安全注意事项</b> .....	<b>51</b>
合规使用.....	51
误吞危险.....	51
电源线及连接线.....	51
电池使用.....	51
环境条件.....	51
<b>使用说明内容</b> .....	<b>52</b>
<b>随机清单</b> .....	<b>52</b>
<b>产品概览</b> .....	<b>53</b>
<b>首要事项</b> .....	<b>54</b>
拆封及日常收纳.....	54
为电池充电.....	54
显示电池状态.....	54
使用产品时须连接 USB 线缆.....	54
使用本产品须连接 Bluetooth®.....	55
<b>软件更新</b> .....	<b>55</b>
<b>操作</b> .....	<b>55</b>
开启和关闭.....	55
与设备建立 Bluetooth® 连接 (配对).....	56
连接情况显示.....	56
多点操作.....	57
音量调节.....	57
设置静音.....	58
媒体播放.....	58
调用个人助手.....	58
控制呼入.....	59
最佳音效设置.....	59
操作功能概览.....	60
<b>废弃处理</b> .....	<b>61</b>
电池废弃处理.....	61
<b>欧盟一致性声明</b> .....	<b>61</b>
<b>技术指标</b> .....	<b>62</b>
<b>质保条款</b> .....	<b>62</b>
<b>商标</b> .....	<b>62</b>

非常感谢您的信任，选择购买 beyrdynamic SPACE Personal Speakerphone。

## 安全注意事项

- ▶ 使用产品前，应仔细通读本手册。
- ▶ 严格遵守所有提示，尤其是与安全使用本产品相关的提示。
- ▶ 若产品为缺陷产品，请勿使用。
- ▶ 拜雅两合有限公司对用户因疏忽、不当、错误或未经制造商认可的用途而引起的产品或人身伤害不予承担责任。

## 合规使用

请按照本使用说明书中的规定正确使用该产品。拜雅公司对用户因疏忽、不当、错误或未经制造商认可的用途而引起的产品或人身伤害不予承担责任。

对于因未遵循 USB 规范导致的 USB 设备损坏，拜雅公司概不承担任何责任。

对于因电池电量耗尽或电池老化或超出 Bluetooth® 传输范围导致连接中断而造成的损失，拜雅公司概不承担任何责任。

调试前也请注意遵守所在各国家（地区）的具体规定。

## 误吞危险

- ▶ 请将产品部件、包装部件以及配件妥善放置在远离儿童和宠物的地方。误吞或导致窒息危险。

## 电源线及连接线

仅使用我们提供的电源线为该设备充电或将其连接至笔记本电脑。

## 电池使用

### 由于受热、浸水和机械应力导致的危险后果

若电池所处的环境温度过高，电池浸水或遭受过大的机械应力，则存在爆炸、产生高温、起火、冒烟或产生（有害）气体的危险。可能会造成伤害或不可逆转的损坏。

- ▶ 切勿将电池（电池组或已安装的电池）置于过热环境、阳光直射、明火环境下。
- ▶ 请勿打开外壳或拆解电池。
- ▶ 若电池接触到水，请勿使用。

### 电池存放

- ▶ 若电池较长时间不使用，请将充电状态设置为最大电量的约 50 % 并置于 30 °C 以下的环境温度中。

## 环境条件

- ▶ 请在避免在雨雪天气、水中和潮湿环境下使用该设备。

## 使用说明内容

使用说明介绍了该产品的核心功能。

其中的信息仅涉及相关软件标准设置。届时或存在更新的软件版本可供使用。

► 参阅“软件更新”，第 55 页 获得软件更新指南。

## 随机清单

- beyerdynamic SPACE
- USB-C 至 USB-C 充电线
- USB-A 至 USB-C 适配器
- 收纳袋
- 精简使用说明

## 产品概览

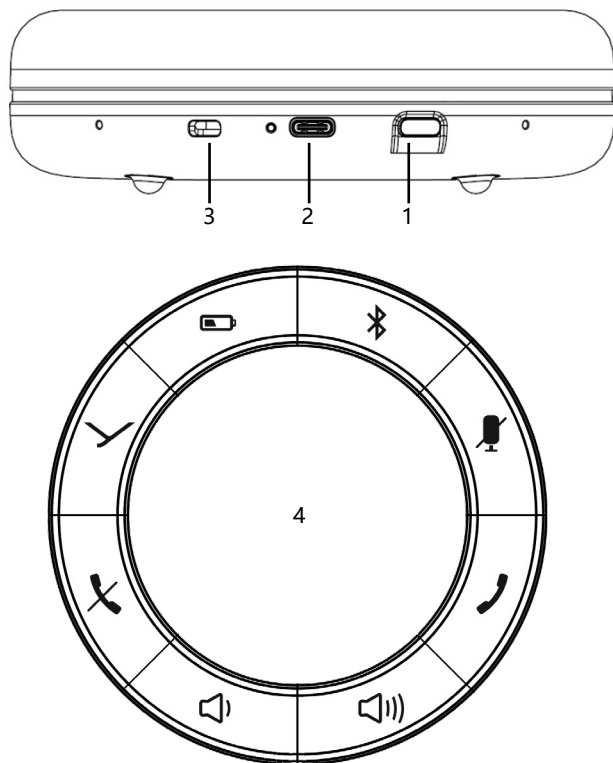

- 1 开/关 按键
- 2 带 LED 状态指示灯的 USB-C 接口
- 3 **Kensington 防盗锁**
- 4 包含操作和指示元件的发光环形控制区：

-  多功能按键
-  静音按钮 (红色 LED 指示灯)
-  提高音量 (白色 LED 指示灯)
-  降低音量 (白色 LED 指示灯)
-  结束通话 (红色 LED 指示灯)
-  接受呼叫 (绿色 LED 指示灯)
-  分段显示电池状态 (绿色/黄色/红色 LED 指示灯)
-  Bluetooth® (蓝色 LED 指示灯)

# 首要事项

## 拆封及日常收纳

- ▶ 不使用时或随身携带时，请将该产品和配件一同放入随附的收纳袋中。由此可确保提供最佳保护，并防止产品损坏。

## 为电池充电

我们建议仅使用随附的 USB 充电线为电池充电。

1. 使用随附的充电线将该产品连接至任一符合标准的带电 USB-C 插槽（如 USB 电源）。必要时可使用 USB<sup>1)</sup> 适配器（参见“技术指标”，第 62 页）。
2. 充电完成后，移除 USB 充电线。

<sup>1)</sup> 消费者应配套购买使用获得 CCC 认证并满足标准要求的电源适配器。

## 锂电池使用寿命提示

- 充满电后，断开 USB 线缆与充电设备及本机的连接。
- **注意!** 高温环境，尤其是在高充电状态下会导致不可逆转的损坏。
- 如果较长时间不使用或者存放电池，建议您大约保持 50 % 的电池电量并在 20 °C 以下温度保存。
- 使用后请将电池供电的产品关闭。
- 注意  
如果电池更换不当会有爆炸危险  
只能用同样类型或等效类型的电池来更换

## 显示电池状态

- ▶ 短按  按键 1 次。  
LED 灯环将显示充电状态。

## 使用产品时须连接 USB 线缆

可通过 USB 线缆将 beyerdynamic SPACE 连接至 PC 或笔记本电脑。

1. 连接笔记本电脑/ PC。
2. 借助随附的 USB 线缆即可将本产品通过 USB 接口连接至欲使用的计算机上。  
*必要时可在计算机侧加装 USB 适配器 (USB-C 至 USB-A，参见“随机清单”，第 52 页)。*
3. 若本产品未自动开机，可按**开/关键**将其开启。

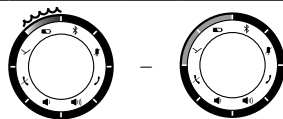
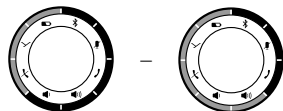
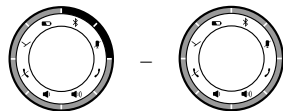
**LED 灯显示充电状态:****红色\*:** 电池电量 0 - 25 %**黄色:** 电池电量 25 - 62.5 %**绿色:** 电池电量 62.5 - 100 %

\*) 当电量接近零时, LED 灯闪烁

**使用本产品须连接 Bluetooth®**

通过 Bluetooth® 连接将本产品连接到智能手机或 PC 上。为此须激活 Bluetooth® 功能, 并将本设备与播放设备连接 (配对)。操作方法参阅“操作”, 第 55 页。

**软件更新**

通过 USB-HID 即可在拜雅更新中心完成固件更新。

<https://byr.li/Prmwareupdate>

该设备具备与 PC (Windows 或 Mac 系统版本) 建立 USB 连接从而实现固件更新的功能 (DFU)。

充电过程中 LED 灯环闪烁红光。

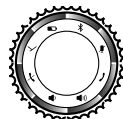
**操作****开启和关闭****启动:**

- ▶ 按**开/关**按键 1 至 3 秒。

**关闭:**

- ▶ 再次按**开/关**按键 1 至 3 秒。

## 与设备建立 Bluetooth® 连接 (配对)

在您第一次使用本产品前, 必须将其与您的移动电话或者其他支持 Bluetooth® 的设备连接。针对不同设备, 连接方法或有所不同。

▶ 请遵循欲建立连接设备的相应操作指南。

### 建立连接:

✓ 本产品已开机。

1. 长按  按键 1 至 3 秒。

*启动 Bluetooth® 连接模块。*

*LED 灯交替闪烁蓝光和红光。*

2. 启用播放设备上的 Bluetooth® 功能, 必要时搜索新设备。

3. 在播放设备 Bluetooth® 菜单中的可用设备下选择“SPACE”并连接两台设备。

*连接成功后, LED 灯亮起蓝光。每次开启时, 当两个设备在在可检测范围内时就会连接。*

### 删除已连接设备的列表:

▶ 按下  按键 10 秒以上。

*已连接 Bluetooth® 设备 (最多 8 台) 的列表将被删除, 并与已激活的 Bluetooth® 建立连接。*

*连接成功将发出两声信号音。*

## 连接情况显示

### LED 灯显示连接状态:

Bluetooth®:  
可连接/可识别

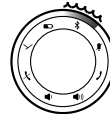

蓝光红光交替  
闪烁

Bluetooth®:  
已连接

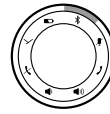

蓝灯常亮

Bluetooth®:  
可连接/连接中断

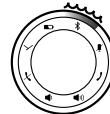

闪烁蓝光

通过 USB 连接

整个 LED 灯环  
发白光



## 多点操作

本产品可连接多台具备 Bluetooth® 功能的设备。

在一般模式下至多可建立与 8 台设备的连接。

在商务模式下仅可建立与 1 台设备的连接。

激活一项连接最多可同时供 2 台设备使用。但是音乐播放和语音通信只能同时与一台设备相连。语音通信优先级高于音乐播放，即通话时，音乐播放将被中断。



使用播放设备 (AG) 时的优先级列表：

优先级	应用	播放设备 (AG)
1	HFP (语音通信)	AG 1 (第一连接设备)
2	HFP (语音通信)	AG 2 (第二连接设备)
3	A2DP (音乐播放)	AG 1 (第一连接设备)
4	A2DP (音乐播放)	AG 2 (第二连接设备)

### 设置多点：

1. 连接本机与首台设备（参见“与设备建立 Bluetooth® 连接（配对）”，第 56 页）。
2. 禁用首台设备上的 Bluetooth® 连接。
3. 连接本机与第二台设备（参见“与设备建立 Bluetooth® 连接（配对）”，第 56 页）。
4. 重新激活自动与产品连接的第一台设备的 Bluetooth®。  
与两台设备建立连接后，每次启动本产品都会自动连接到这两台设备。

### 使用多点：

- ✓ 您已将本机连接到两台设备，并激活了媒体播放。
- ▶ 短按  按键 1 次，接听来电。
- ✓ 您已将本机连接到两台设备，并挂断了通话。
- ▶ 短按  按键 1 次，开启最近访问的媒体播放。

## 音量调节

### 提高/降低音量：

- ▶ 逐级：短按  /  按键。
  - ▶ 连续：长按  /  按键。
- 当音量调至最高/最低时，将发出信号音。

## LED 灯显示音量设置:

**白色:** 静音\* - 音量极限\*\*

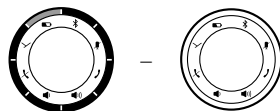



\*) 接近静音状态时除 1 个 LED 灯 (亮起一半) 外其他灯皆不亮。

\*\*) 到达音量极限时所有 LED 灯都发光 (整个灯环发白光)

## 设置静音

### 开启/关闭静音:

- ▶ 短按  按键。  
在静音状态下该图标发红光。
- ▶ 再次短按  按键。  
结束静音状态。

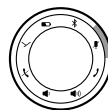

## 媒体播放

所述功能基于所使用的播放设备及播放器软件而有所不同，个别功能或不可用。

### 播放/暂停播放:

- ▶ 短按  按键 1 次。

### 播放下一曲/上一曲:

- ▶ 短按  按键 2 或 3 次。

## 调用个人助手

### 在智能手机或平板电脑上调用个人助手:

- ▶ 按下  按键 1 至 3 秒。

## 控制呼入

### 接受呼叫：

- ▶ 短按  按键。

### 结束呼叫：

- ▶ 短按  按键。

### 拒接来电：

- ▶ 短按  按键。

### 切换通话或接受另一呼叫：

- ▶ 短按  按键。



### LED 灯显示呼叫状态：

来电

 闪烁绿光  
 闪烁红光



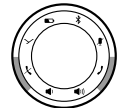

通话进行中

 绿灯常亮  
 红灯常亮



等待接通

 闪烁绿光  
 红灯常亮

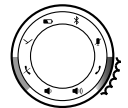

## 最佳音效设置

为令本机在建立 Bluetooth® 连接的状态下实现最佳音效，需要遵循下列实用提示：

1. 将本机的音量调至最低，将播放设备的音量调至最高。
2. 然后仅调节本机音量，不再调整播放设备的音量。

该操作仅适用于不会自动同步音量的播放设备。针对自动同步音量的播放设备（例如 iPhone、iPad、各种安卓智能手机），本机音量始终与播放设备的音量一致。

3. 或者可以禁用播放设备软件中的现有音效。

## 操作功能概覽

功能		操作
開啟/關閉		▶ 按開/關按鍵 1 至 3 秒
開始/暫停播放		▶ 短按
下一曲		▶ 短按兩次
上一曲		▶ 短按三次
調用助手		▶ 按下 1 至 3 秒
靜音/取消靜音		▶ 短按
提高音量		▶ 點按 (逐步提高) ▶ 按住 (持續提高)
降低音量		▶ 點按 (逐步降低) ▶ 按住 (持續降低)
結束通話		▶ 短按
拒接來電		▶ 短按
接聽來電		▶ 短按
轉接來電		▶ 短按兩次
顯示電池狀態		▶ 短按
启用/禁用 Bluetooth®		▶ 按 2 次并在第二次长按
配對		▶ 長按 1 至 3 秒
刪除配對和配對清單		▶ 至少長按 10 秒
啟用聲控燈模式		▶ 同時按下 1 至 3 秒
關閉聲控燈模式		▶ 同時按下 1 至 3 秒
啟用商務模式		▶ 同時按下 1 至 3 秒
關閉商務模式		▶ 同時按下 1 至 3 秒

功能	操作
啟動/停用隱藏模式	 +  ▶ 同時按下 1 至 3 秒
打開語音提示	 +  ▶ 同時按下 1 至 3 秒
關閉語音提示	 +  ▶ 同時按下 1 至 3 秒
重設為出廠設定	 +  ▶ 同時按下 3 至 5 秒
啟用/停用級聯 <sup>1)</sup>	 +  ▶ 同時按下 1 至 3 秒

<sup>1)</sup> 僅適用於在 5m 範圍內檢測到第二台設備並由 Bluetooth®-LEDs 進行顯示。

## 廢棄處理

在产品上、使用说明书中或者在包装上存在这一标志意味着，您的电气和电子设备在其使用寿命终止时须与普通生活垃圾相区分并作废弃处理。



- ▶ 始终按照适用的条例废弃处理使用过的设备。
- ▶ 请咨询当地官方人员或者您购买产品的经销商获得更多信息。

## 电池废弃处理

- ▶ 蓄电池/电池寿命终止后，须按照现行规定将电池与本产品分开处理。切勿将其与生活垃圾一同处理。
- ▶ 废弃处理前须将所用蓄电池/电池完全放电并取出。

**注意：**用户无法无损拆解本产品的蓄电池/电池。请联系 beyerdynamic 或咨询独立专业人士。

## 欧盟一致性声明

拜雅公司在此声明，本无线传输设备符合欧盟条例 2014/53/EU 的规定。

- ▶ 访问网址 [www.beyerdynamic.com/cod](http://www.beyerdynamic.com/cod)，查阅欧盟一致性声明完整版。

## 技术指标

Bluetooth® 频率范围	2.400 - 2.4835 GHz
传输功率	至 4 dBm
扬声器最大功率	5 W RMS
声压级	SPL=73.8 dBA (粉红噪声), SPLmax=81 dB @ 1 kHz
麦克风型号	4 x MEMS
麦克风频率范围	100 Hz 至 10 kHz
扬声器频率范围	90 Hz~ 15 KHz (-10 dB)
支持的配置文件	HFP、A2DP
HSP、HFP、A2DP	Bluetooth® 和 USB-C
Bluetooth® 版本	5.0
电池技术	锂电池
电池寿命	型号交流电状态下 20 小时
充电接口	USB-C
充电时长	2.5 小时 (5 V / 1.5 A)
固件更新可用	是
长 x 宽 x 高 (mm)	132 x 132 x 40
重量	354 g

► 通过以下网址能够获得关于技术指标的更多信息：[www.beyerdynamic.com/SPACE.html](http://www.beyerdynamic.com/SPACE.html)

## 质保条款

拜雅公司为您所购买的原装拜雅产品提供有条件限制的质保。

► 访问网址 [www.beyerdynamic.de/service/garantie](http://www.beyerdynamic.de/service/garantie)，获取拜雅质保条款详情

## 商标

Windows 为 Microsoft Corporation 在美国和/或其他国家/地区的注册商标或商标。

iPhone、iPod touch、iPad、macOS 和 Mac 为 Apple Inc. 在美国和其他国家/地区注册的商标。

Android 商标为 Google LLC 所有

Bluetooth® 文字商标和徽标为 Bluetooth® SIG, Inc. 旗下注册商标，拜雅对此类标记的所有应用均已获得许可。其他品牌和商品名称均归其各自所有者所有。

USB Type-A、USB Type-B 和 USB Type-C 为 USB 实施者商标。





**beyerdynamic GmbH & Co. KG** · Theresienstraße 8 · 74072 / Germany  
**Phone** +49 7131 617-300 · **E-Mail** info@beyerdynamic.com  
**www.beyerdynamic.com**

For further distributors worldwide, please go to [www.beyerdynamic.com](http://www.beyerdynamic.com)  
Non-contractual illustrations. Subject to change without notice.  
Weitere Vertriebspartner weltweit finden Sie im Internet unter [www.beyerdynamic.com](http://www.beyerdynamic.com)  
Abbildungen nicht vertragsbindend. Änderungen vorbehalten.